

Fenêtres ALU

Coulissant • Galandage • À la française, (en 1, 2, 3 ou 4 vantaux)
Oscillo-battant • Fixe • À soufflet



L'INDUSTRIEL

Notre force :

Vous proposer une large gamme de produits innovants, certifiés et responsables

2^{ème} groupe de menuiserie industrielle en France

Près de 40 ans d'expérience

Démarche d'innovation produit continue

Largeur de gamme menuiserie (fenêtre, porte, volet et portail)

Largeur de gamme matériaux (PVC, RFP®, Alu, Bois et Mixte Bois/Alu)

Origine France Garantie sur l'intégralité des menuiseries



Selon dispositions
du certificat Fenêtres
Aluminium
RPT N°274-133

Fenêtres
aluminium RPT
CERTIFIÉ CSTB CERTIFIED



NOTRE USINE ALU

Vous proposer des produits ALU fiables et compétitifs

2 chaînes de montage réparties sur 25 000m²

+ de 120 salariés

Zone de contrôle qualité

Banc d'essai AEV



CYCLE DE PRODUCTION

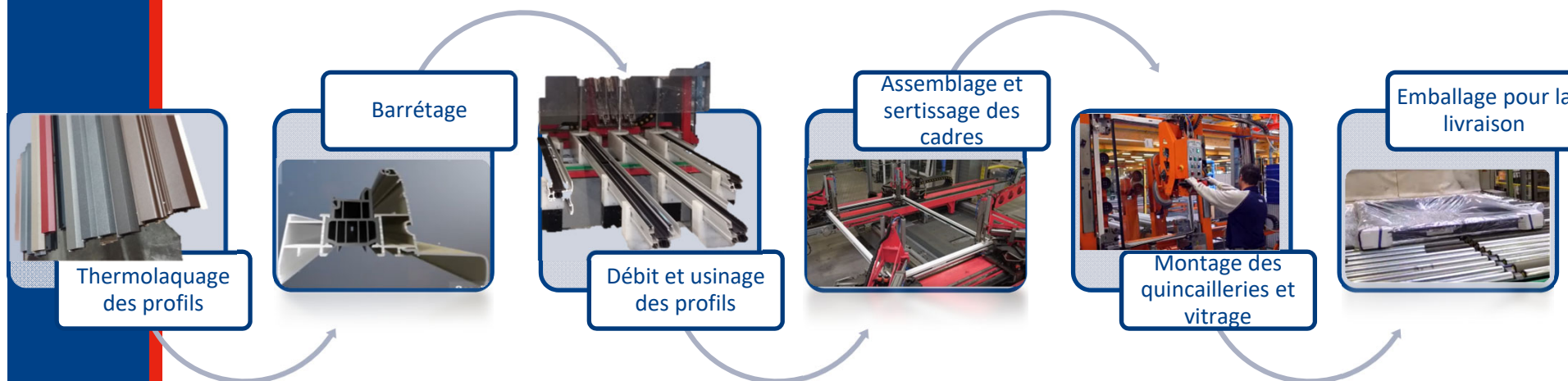

NOTRE USINE ALU

Un translockeur pouvant stocker 2600 tonnes de profilés ALU
laqués et bruts

350 Références de profilés



350 références de profilés ALU stockées dans 2 600 alvéoles

NOTRE USINE ALU

Laquage

Une chaine dédiée aux profils et
une 2^{Nde} pour les tôles

1. Traitements
2. Projection de poudre
3. Adhésion electro-statique
4. Cuisson

Autre process : laquage liquide

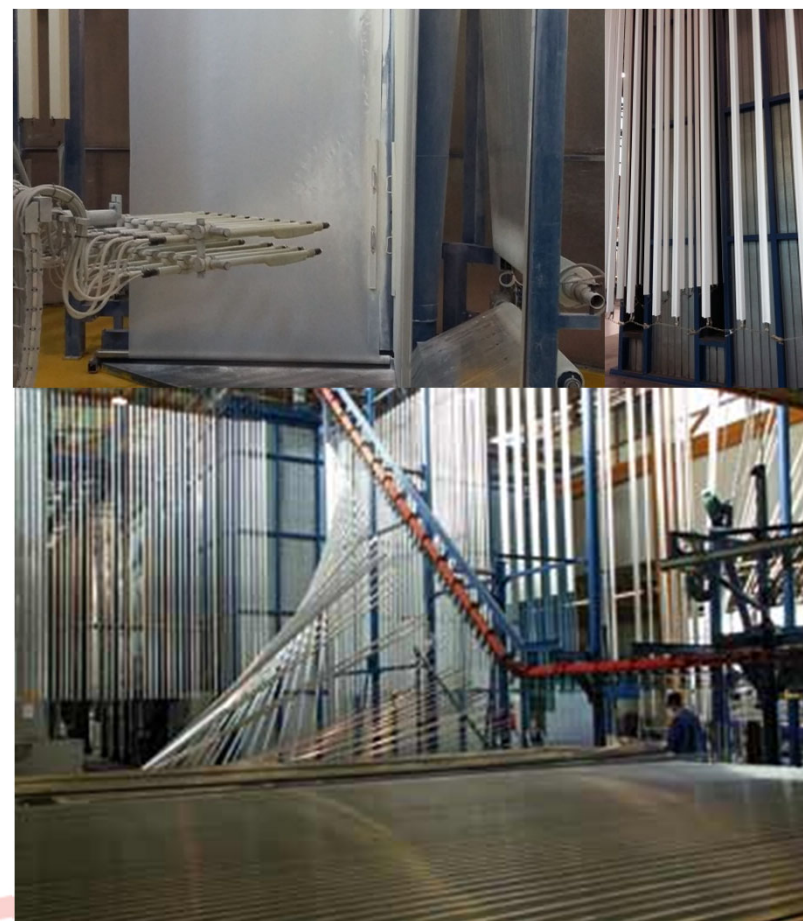

LAQUAGE

37 coloris de laquage + chêne doré sur coulissant

Jusqu'à 250 couleurs possibles

Fine texture

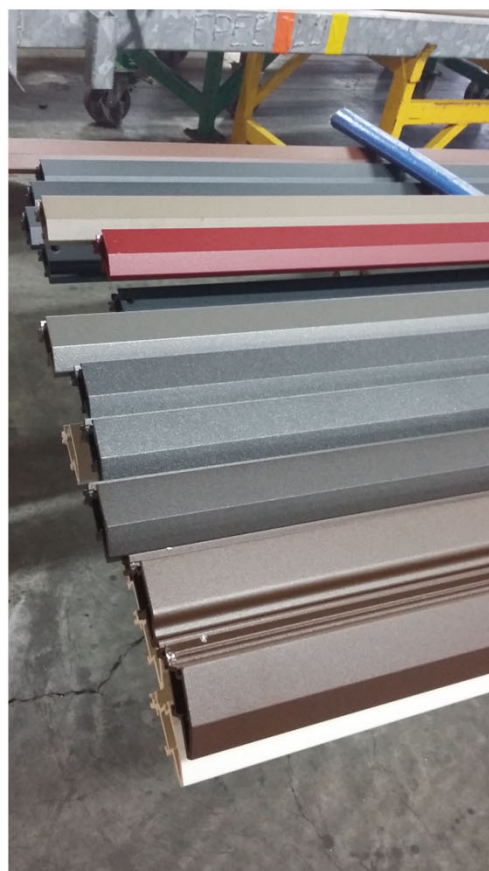

37 teintes au choix (Bi-coloration blanc ou monocouleur).

Préconisations
Classiques

Plus valeur RAL Standard +10 %

Couleurs
métalliques

Blanc satiné RAL 9210 50 %	Brun sépia RAL 8014 FT	Gris anthracite RAL 7016 FT	Gris sablé 2900	Noir sablé 2100	Gris métal* 0100
Vert blanc RAL 6019 FT	Vert pâle RAL 6021 FT	Vert mousse RAL 6005 FT	Vert sapin RAL 6009 FT	Vert sablé 2500	Or* 0024
Bleu pastel RAL 5024 FT	Bleu lointain RAL 5023 FT	Bleu gentiane RAL 5010 FT	Bleu saphir RAL 5003 FT	Bleu pigeon RAL 5014 FT	Bronze* 9837
Bleu sablé 2700	Beige clair RAL 1013 FT	Ivoire clair RAL 1015 FT	Brun argile RAL 8003 FT	Rouge pourpre RAL 3004 FT	Rouille* 2525
Brun mat 1247 FT	Gris clair RAL 7035 FT	Gris soie 7044 FT	Gris beige 7006 FT	Brun gris RAL 8019 FT	Cuivre* FT
Gris argent RAL 7001 FT	Gris basalte 7012 FT	Gris moucheté 8821	Noir profond RAL 9005 FT	Rouge signalisation 3020 FT	
Gris bistre sablé 2800	Canon				

FT = Fine Texture

Décolac (sauf coloris sablés et blanc) = association de laquage mat (le plus clair) 10 % de brillance et satiné (le plus foncé) 30 % de brillance.

Disponible sur les modèles = Art Déco p. 34, Dune p. 43, Latitude p. 39, Ligne p. 38 et Voile p. 46.

* Non disponible sur les portes à panneaux sauf Gamme Cadre noir



pour autres coloris

LAQUAGE

Garantie 10 ans

Classe 2

Fine texture



TEST DE VIEILLISSEMENT ACCELERE

COMPARAISON
ENTRE UN LAQUAGE
FINE TEXTURE
CLASSE 1 ET CLASSE 2

**Durabilité standard,
Fine Texture,
Qualicoat Classe 1**

- Perte de brillance 82% par rapport à la valeur initiale.
- Teinte fortement altérée, blanchiment très important.
- Delta E : 6,22 (Ecart de colorimétrie).



**Haute Durabilité Ral 7016,
Fine Texture,
Qualicoat Classe 2**

- Perte de brillance 30% par rapport à la valeur initiale.
- Teinte quasiment inchangée, écart invisible à plus de 3m.
- Delta E : < 1 soit 0,74 (Ecart de colorimétrie).

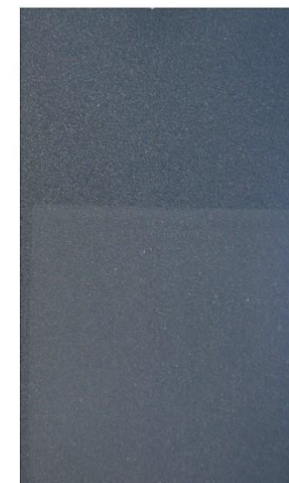

NOTRE USINE ALU

Barretage

1. Barrette centrale isolante (ABS, PVC ou Polyamide)
2. Extrusion de profils alu intérieurs et extérieurs
3. Assemblage complet du profil

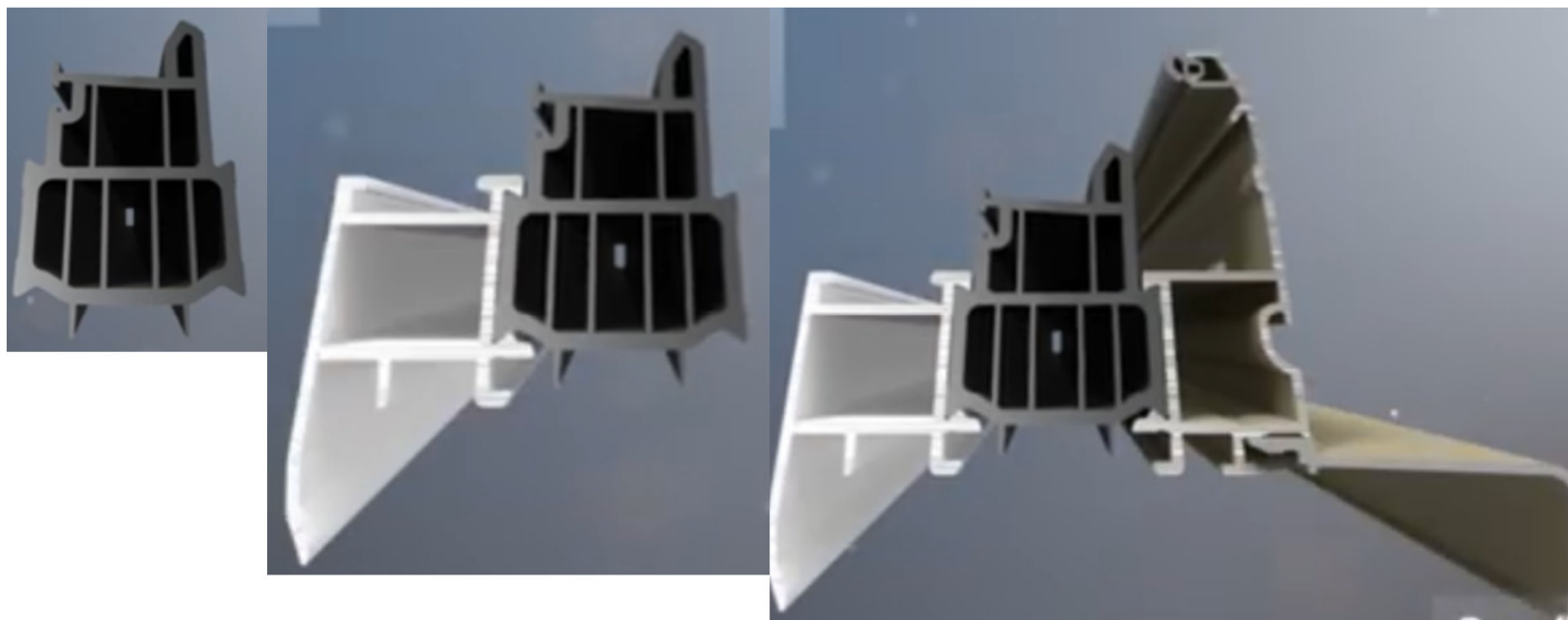

NOTRE USINE ALU

Usinage

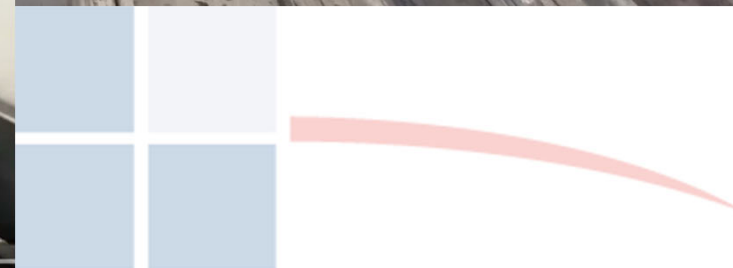
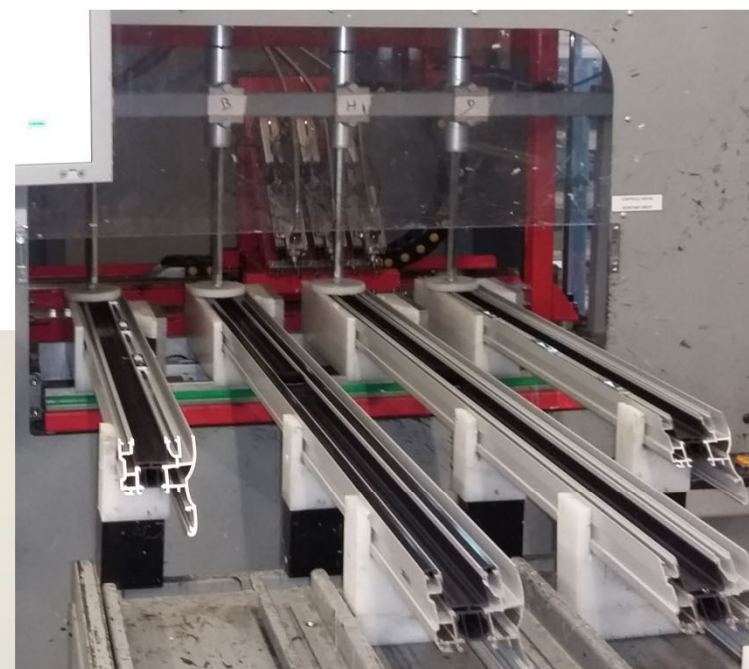

NOTRE USINE ALU

ASSEMBLAGE

1. Etanchéité et collage
2. Equerrage



NOTRE USINE ALU

ASSEMBLAGE

3. Double sertissage des 4 angles simultan  pour une plan



ORIGINE
FRANCE[®]
GARANTIE

La gamme ALU

La Frappe à Ouvrant Caché



THERMIQUE :

Barrette tubulaire ABS noir à 5 chambres

Parclose isolante

Coefficients thermiques :

$U_w=1.4$ W/m² Double Vitrage ITR+Gaz avec Warm Edge
($U_g = 1,1$)*

$U_w=1.3$ W/m² Double Vitrage ITR+Gaz One ($U_g = 1,0$)*

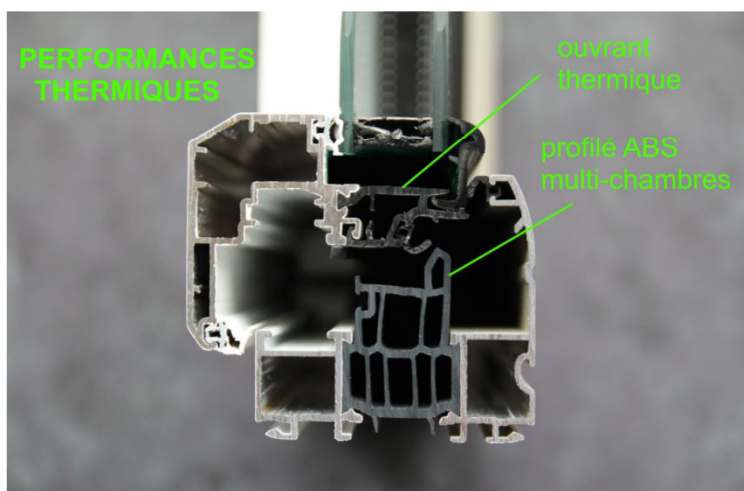
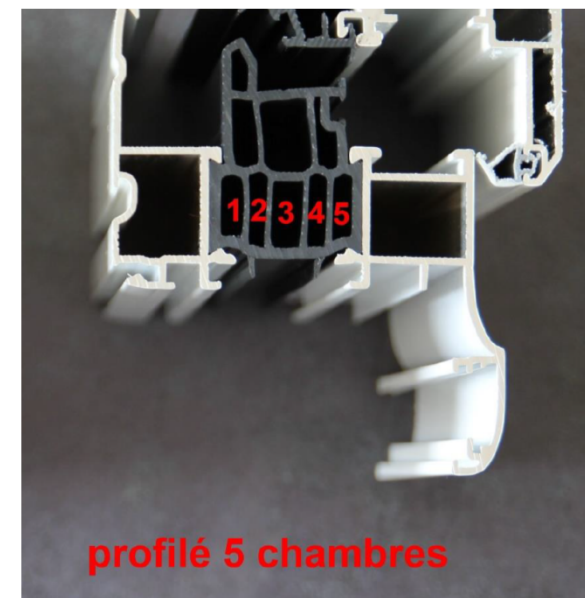

THERMIQUE :

Frappe sensation NEUF et RENO

Type d'isolation du vitrage	Composition	Ug	Uw PF	Uw Fen 2 Vtx	Uw Fen 1 Vt	Sw	Acoustique
Classique	4/20/4 ITR+GAZ	1,1	1,5	1,6	1,5	entre 0.37 et 0.55	AC1 (28db)
Thermique renforcé	WE 4/20/4 ITR+GAZ	1,1	1,4	1,4	1,4	entre 0.37 et 0.55	AC1 (28db)
Thermique Renforcée et Phonique	WE ONE 8/16/4 ITR+GAZ	1,0	1,3	1,3	1,3	entre 0.37 et 0.55	AC2 (33db)
Thermique Renforcée +++ et Phonique	SPV ONE 8/16/4 ITR+GAZ	1,0	1,3	1,3	1,2	entre 0.37 et 0.55	AC2 (33db)
Thermique et Phonique	10/14/4 ITR+GAZ	1,1	1,5	1,6	1,5	entre 0.37 et 0.55	AC2 (33db)
Thermique Renforcée et Phonique +	WE 10/14/4 ITR+GAZ	1,1	1,4	1,4	1,4	entre 0.37 et 0.55	AC2 (33db)
Sécurité	SP10/14/4 ITR+GAZ	1,1	1,5	1,6	1,5	entre 0.37 et 0.55	
Sécurité + Thermique	WE SP10/14/4 ITR+GAZ	1,1	1,4	1,4	1,4	entre 0.37 et 0.55	
Phonique Renforcé	44.2 acou/10/10 ITR+GAZ	1,4	1,8	1,8	1,7	entre 0.37 et 0.55	AC3 (36db)
Phonique renforcé et Thermique	WE 44.2 acou/10/10 ITR+GAZ	1,4	1,6	1,6	1,6	entre 0.37 et 0.55	AC3 (36db)



ETANCHE :

Etanchéité à l'air A*4 obtenue par joint central
3 joints d'étanchéité sur l'ensemble

Classement AEV

A*4 E*7B V*A2

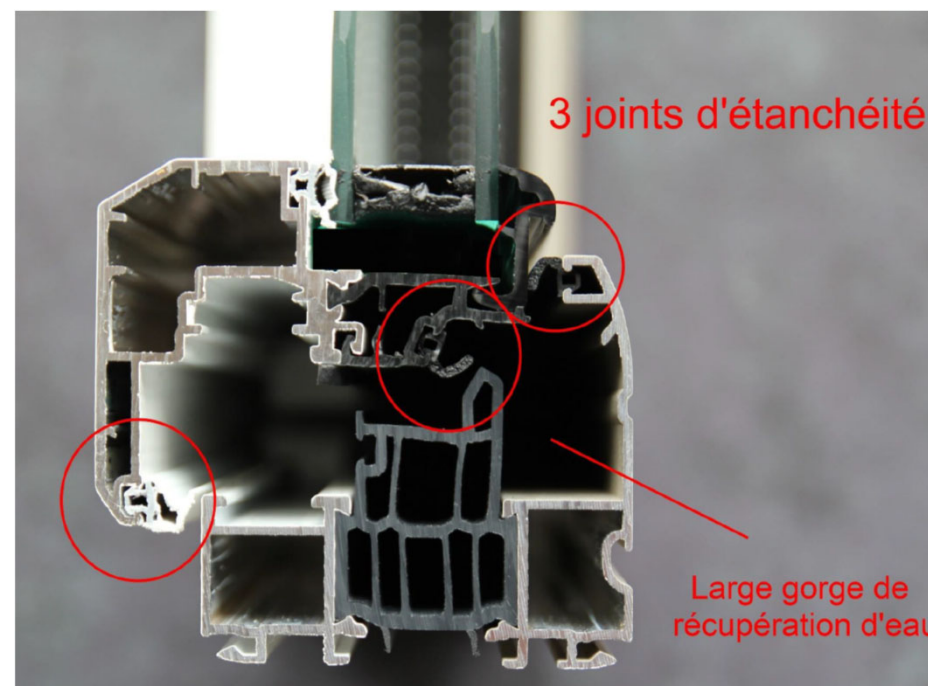

RIGIDE

Dormant serti (double sertissage)

Avec double équerre en alu

Grande rigidité des assemblages

Feuillure en ABS, tubulaire, isolante avec équerre d'angle soudée à l'ultrason. => Angle renforcé



RIGIDE

Paumelle à clamer en fonte
d'aluminium thermolaquée sur axe
Inox et chemisée

Absence de cisaillement et
d'arrachement

Absence de frottement procurant un
confort de fonctionnement



SÉCURISÉE :

Poignée sécurité

Une poignée sécurité équipe en standard nos fenêtres et portes-fenêtres. Elle dispose d'un mécanisme de verrouillage Secustik® intégré pour limiter les effractions par manipulation de la crémonne. Cette poignée est disponible en blanc, noir, beige.



Nouveaux mécanismes de manœuvre avec boîtier en inox

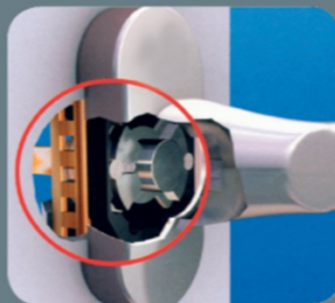

Mécanisme de verrouillage

Le profilé ABS crée une barrière limitant l'accès aux gâches par un pied de biche

+ Cales antidégondage



ESTHÉTIQUE :

Clair de vitrage :

pas d'ouvrant visible de l'extérieur

meneau fin (75mm)



ESTHÉTIQUE :

2 design différents d'ouvrants et battements

1 mouluré et 1 contemporain

2 designs différents du plus contemporain au plus traditionnel

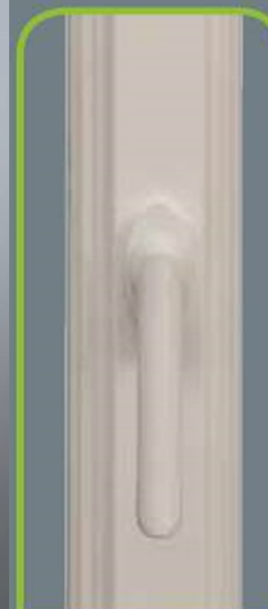

Battement design mouluré avec poignée blanche en standard



Battement droit avec poignée Osiris (en option).

ESTHÉTIQUE :

Petits bois façon « atelier »

Plat de 40mm + intercalaire de vitrage



EQUIPEMENT ET OPTIONS

Quincaillerie déco et vitrage

Seuil PMR isolant de 20mm

Ferrage symétrique en option

Compatible avec précadre Maison Ossature

Bois



Poignée Sécustik avec embase ovale



STANDARD

Blanc **Ivoire** **Noir** **OPTION Aspect canon de fusil**

Poignée Paumelle Poignée Paumelle Poignée Paumelle Poignée Paumelle inox brossé

OPTION **Blanc** **Ivoire** **OPTION Aspect laiton poli**

Poignée ogive (PO 01) Poignée béquille (PDB 01) Fausses crémones (FCB 01) (FC 01)

Poignée ogive (PO 04) Poignée béquille (PDB 04) Fausses crémones (FCB 04) (FC 04)

Poignée ogive (PO 02) Poignée béquille (PDB 02) Poignée style (BS 12) Poignée style (BS 22) Fausses crémones (FCB 02) (FC 02)

Paumelle laiton

STANDARD **Blanc** **Ivoire** **Noir**

OPTION **Laiton poli** **Canon de fusil** **Inox brossé** Poignée béquille OSIRIS

Poignée portes-fenêtres à serrure ENS 22* Poignée portes-fenêtres à serrure ENS 09

* (Face intérieure uniquement)
Blanc, Ivoire, ou aspect Canon de fusil face extérieure

EQUIPEMENT ET OPTIONS

Possibilité Porte-fenêtre avec poignée de tirage extérieure discrète afin d'éviter l'option serrure pour préserver un clair de vitrage important (-26mm Vs Serrure sur 1 vantail)

Innovation sur porte-fenêtre

⑤ La poignée de tirage extérieure associée au schnaepper (bloqueur automatique) Esthétique et discrète, parfaitement intégrée au design de la porte-fenêtre, elle dispense l'équipement d'une serrure à clé qui implique un montant élargisseur disgracieux.

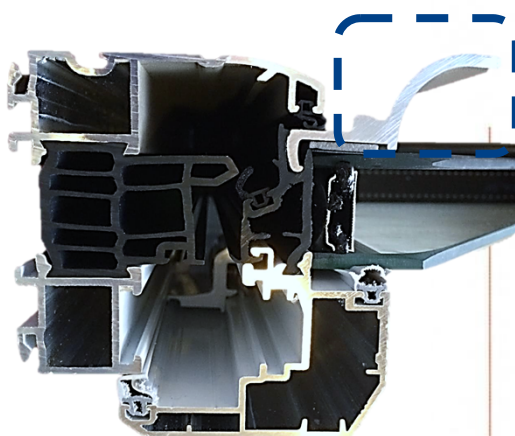

Innovation

⑤

Frappe à ouvrant caché en 6 points

1. ISOLANTE :

- Coefficients :
 - U_w : 1.4 W/m² double vitrage ITR+Gaz avec Warm Edge ($U_g = 1.1$)
 - U_w : 1.3 W/m² double vitrage One+Gaz One ($U_g = 1.0$)
- Parclose isolante extérieure
- Barrette tubulaire isolante noire à 5 chambres en ABS (pas de laquage sur la barrette)

2. ETANCHE

- Étanchéité à l'air A*4 obtenue par joint central
- 3 joints dont 2 tournants
- 1 joint sur dormant (tournant dans les angles = pas de rétractation du joint)
- Joints EPDM cellulaire et TPE pour plus de souplesse



Frappe à ouvrant caché en 6 points

3. RIGIDE

- Ouvrant à feuillure en ABS, tubulaire, isolante avec équerre d'angle soudée à l'ultrason (angle renforcé)
- Double sertissage du dormant
- Équerre d'alignement en face intérieure de l'ouvrant pour un meilleur maintien et un affleurement plus précis
- Paumelles à clamer

4. SECURISEE

- Poignée Secustik
- Barrière centrale retardataire d'effraction



Frappe à ouvrant caché en 6 points

5. LUMINEUSE

- Ouvrant caché
- Battement fin de 75mm

6. PERSONNALISABLE

- Intérieur contemporain ou classique
- 37 couleurs au choix, + bicoloration
- Accessoires déco

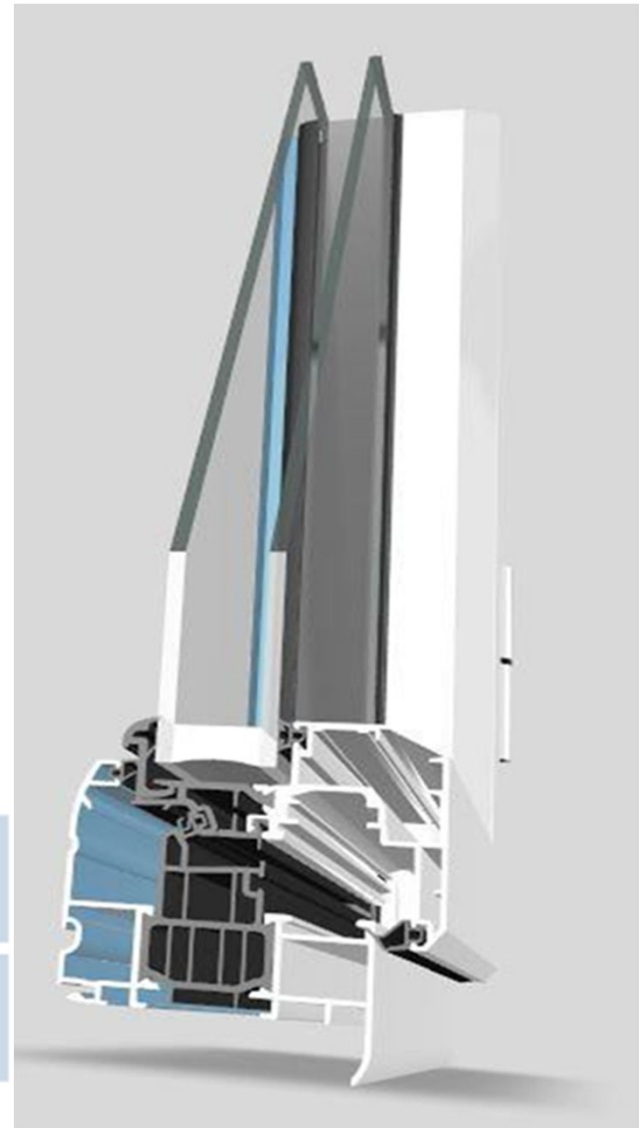
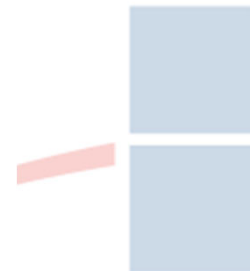



La gamme ALU

Le Coulissant

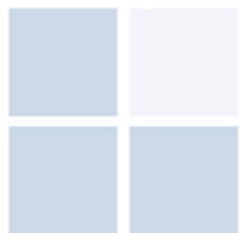



Thermique

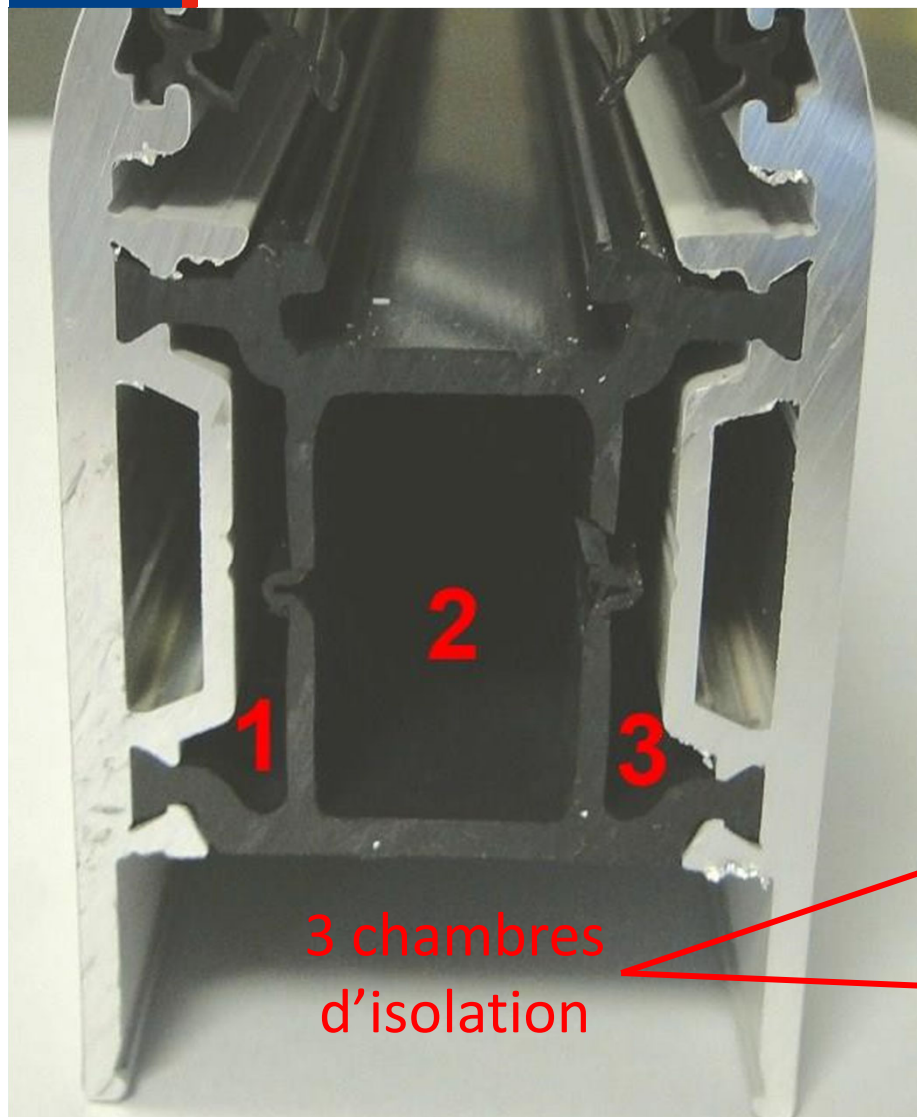

3 chambres
d'isolation

THERMIQUE

Coulissant NEUF et RENO

Type d'isolation du vitrage	Composition	Ug	Uw	Sw	Acoustique
Classique	4/20/4 ITR+GAZ	1,1	1,6	entre 0.37 et 0.55	AC1 (26db)
Thermique renforcé	WE 4/20/4 ITR+GAZ	1,1	1,5	entre 0.37 et 0.55	AC1 (26db)
Thermique Renforcée et Phonique	WE ONE 8/16/4 ITR+GAZ	1,0	1,4	entre 0.37 et 0.55	AC1 (30db)
Thermique Renforcée +++ et Phonique	SPV ONE 8/16/4 ITR+GAZ	1,0	1,4	entre 0.37 et 0.55	AC1 (30db)
Thermique et Phonique	10/14/4 ITR+GAZ	1,1	1,6	entre 0.37 et 0.55	AC1 (30db)
Thermique Renforcée et Phonique +	WE 10/14/4 ITR+GAZ	1,1	1,5	entre 0.37 et 0.55	AC1 (30db)
Sécurité	SP10/14/4 ITR+GAZ	1,1	1,6	entre 0.37 et 0.55	
Sécurité + Thermique	WE SP10/14/4 ITR+GAZ	1,1	1,5	entre 0.37 et 0.55	
Phonique Renforcé	44.2 acou/12/8 ITR+GAZ	1,3	1,8	entre 0.37 et 0.55	AC2 (33db)
Phonique renforcé et Thermique	WE 44.2 acou/12/8 ITR+GAZ	1,3	1,7	entre 0.37 et 0.55	AC2 (33db)

Classement AEV : A*4; E*5B; V*A2

ETANCHE & THERMIQUE

Chicane à rupture de pont thermique
4 joints d'étanchéité



ETANCHE

Depuis Février 2020

- Remplacement des joints glissants par joint tri-fin
- Ajout d'un perçage pour fixation des centreurs par vissage

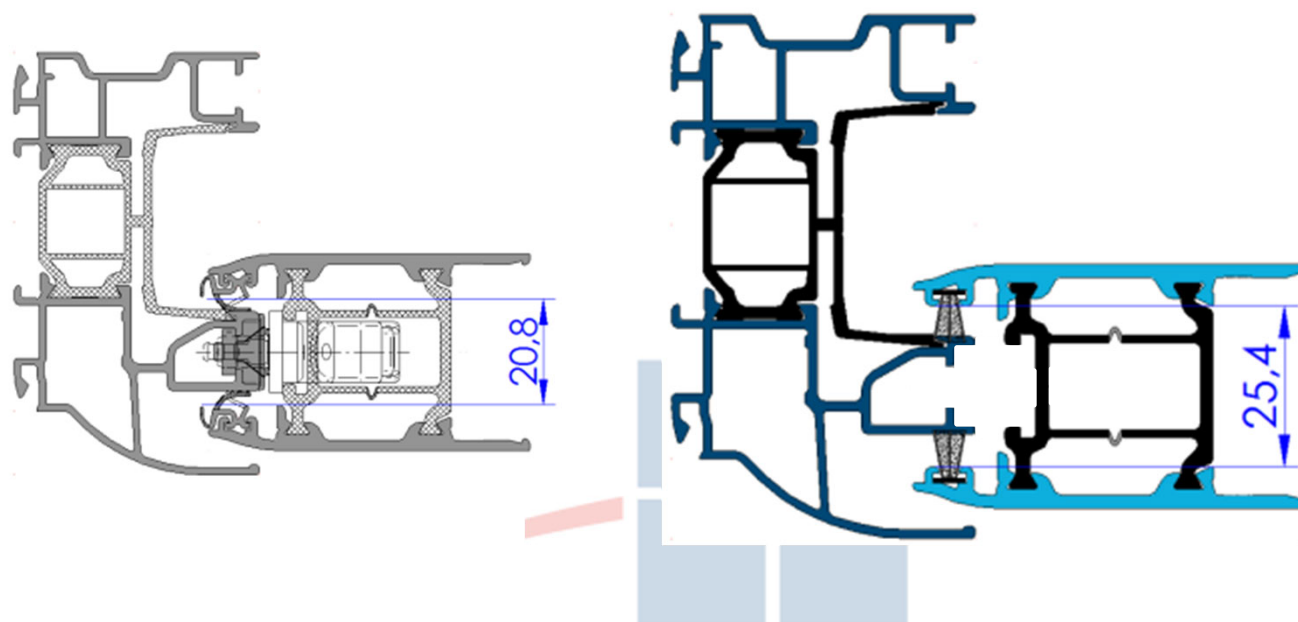

ETANCHE

C'est quoi le joint tri-fin ?

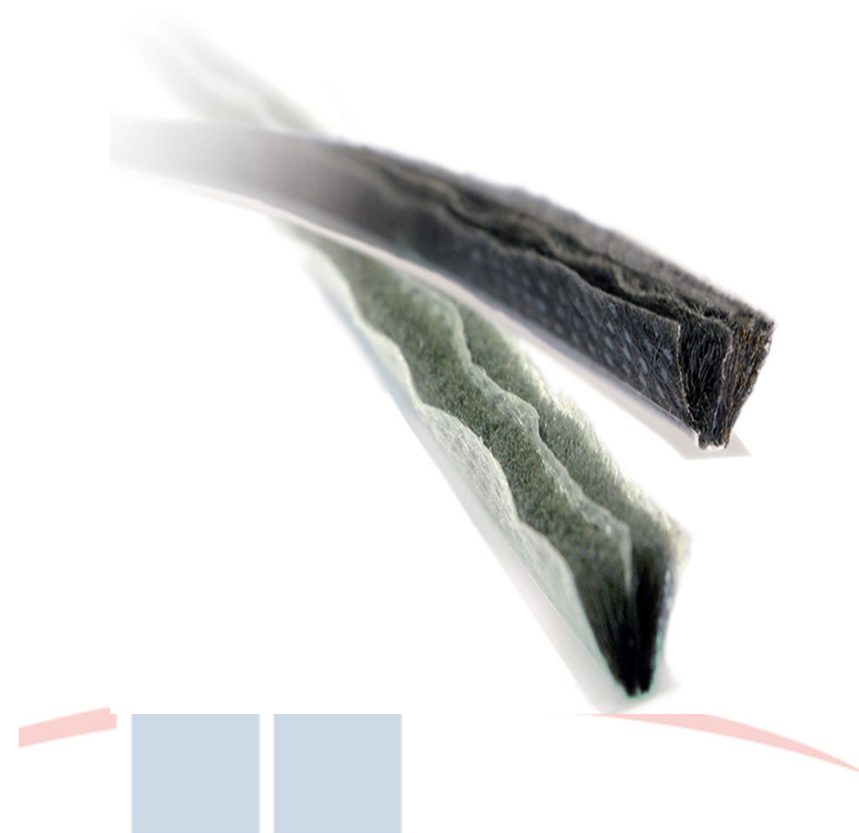
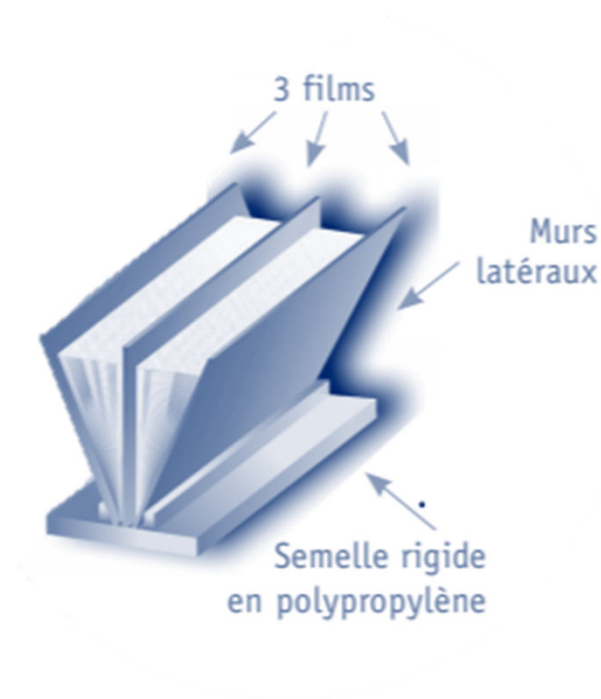

Etanche

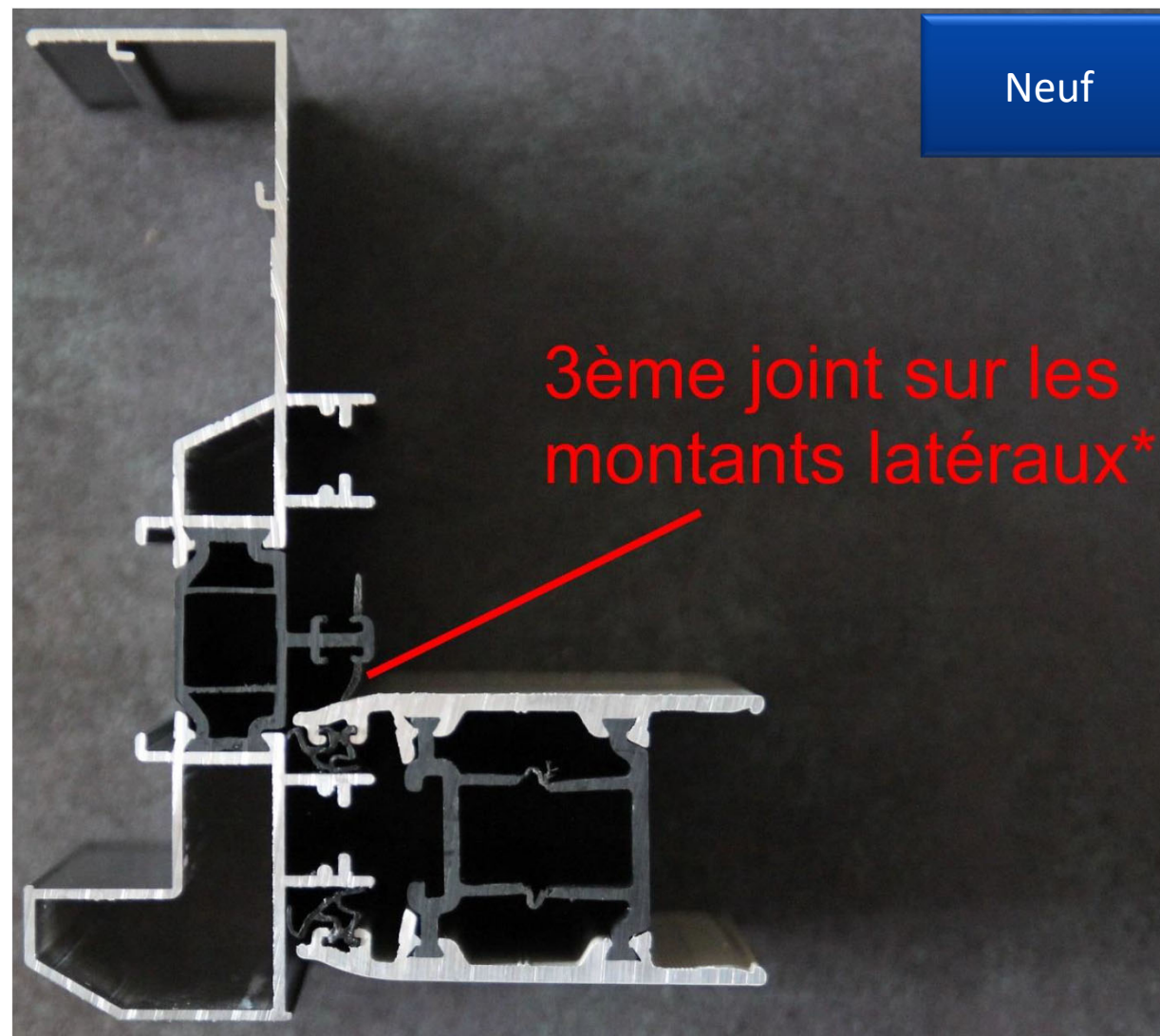

Neuf

3ème joint sur les
montants latéraux*

Etanche

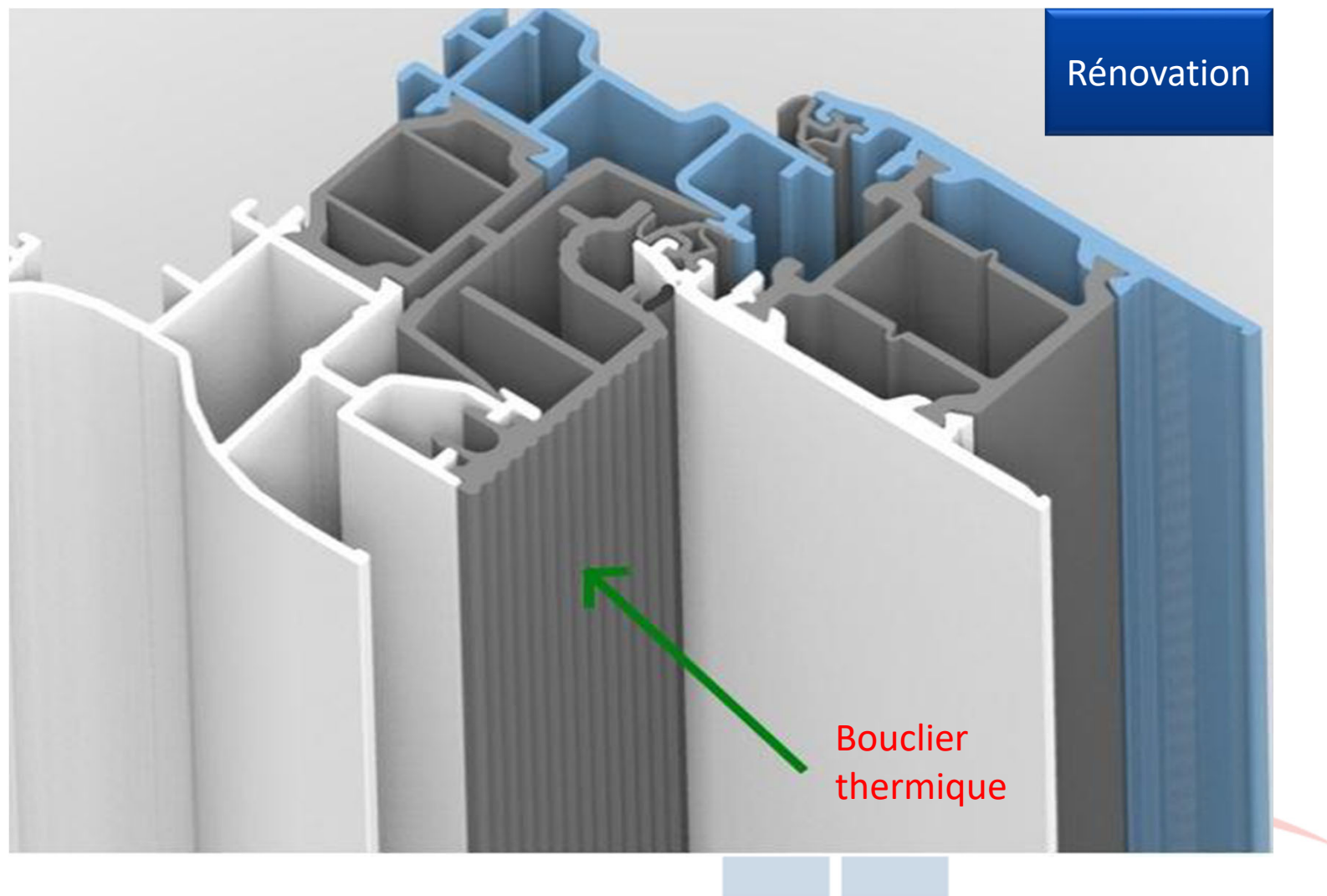

RIGIDE

Dimensions XXL

Hauteur maxi 3m

Largeur maxi 6m



RIGIDE

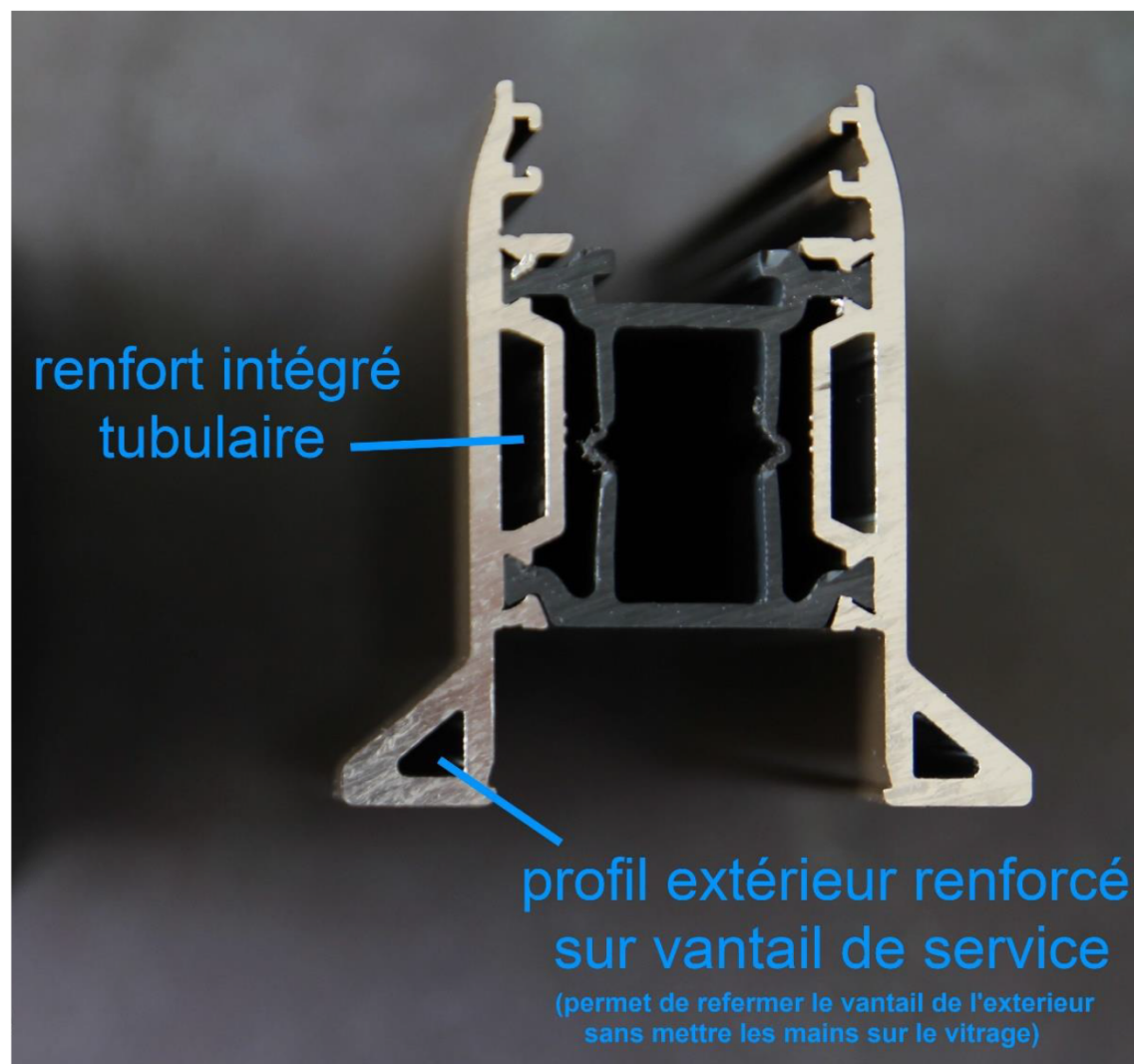

Attention :
vigilance pour le
croisement
des vantaux.

RIGIDE

Chicane renforcée pour grande dimension

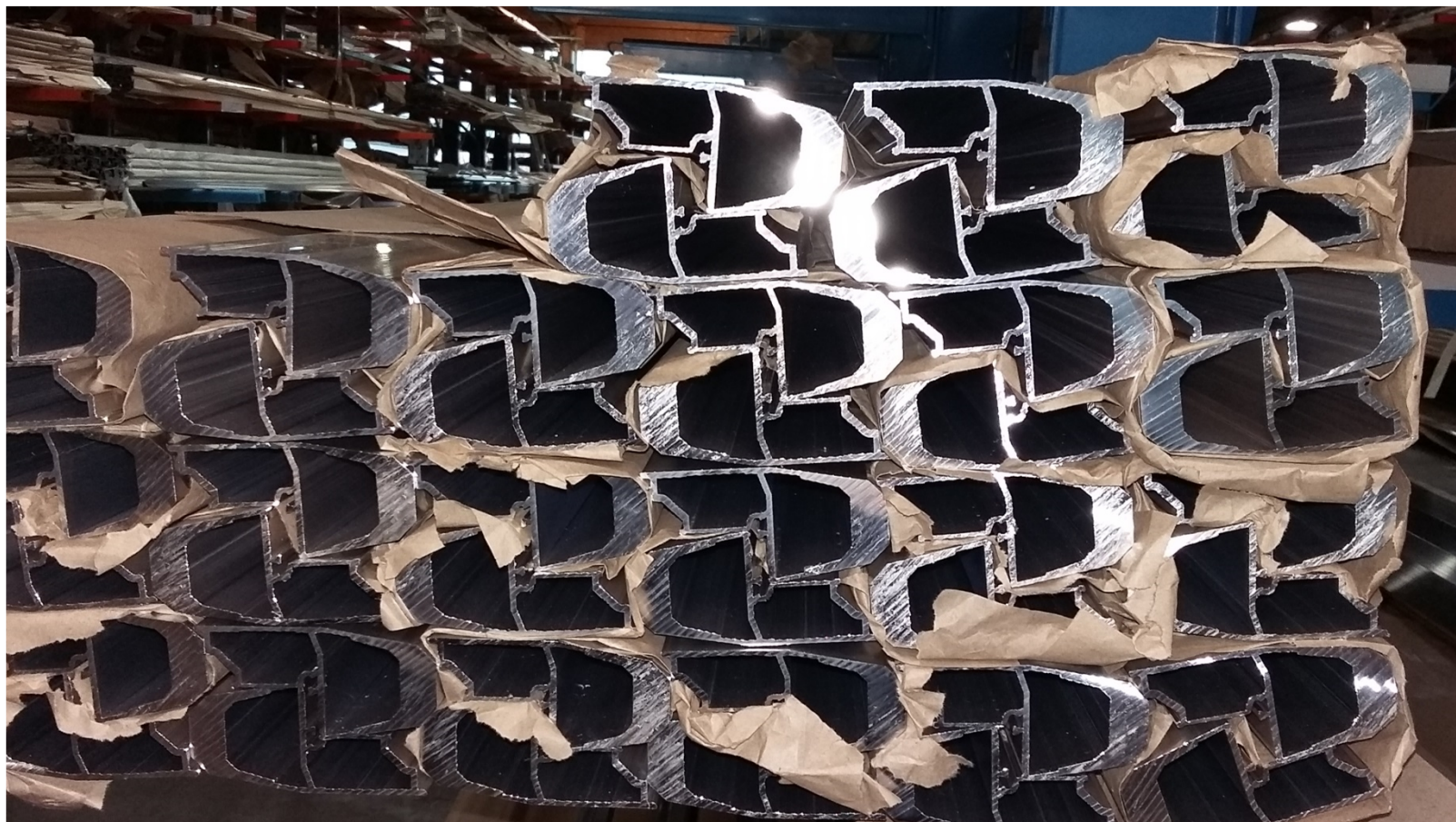

RIGIDE

ASSEMBLAGE

Double équerre d'assemblage + collage + étanchéité

Ajout d'une équerre
d'alignement pour
les ailes

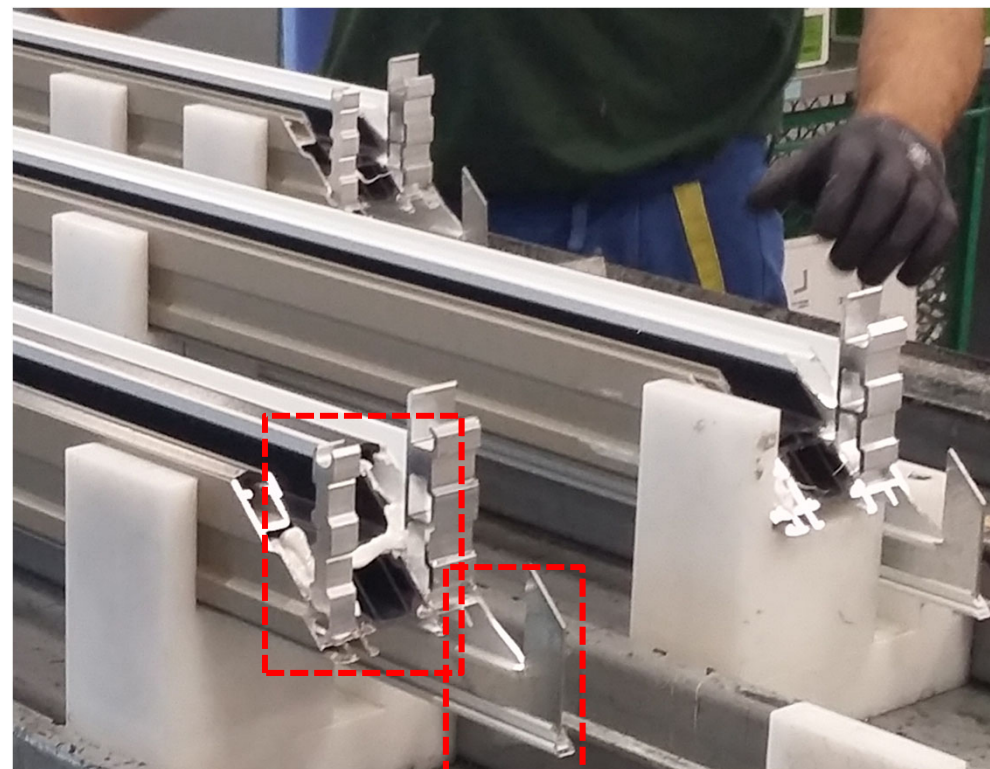

SÉCURISÉ

- TETIERE ACIER Épaisseur 2,5mm

- Crochets **INOX** fixes avec forme anti-enfoncement

- **Anti-soulèvement** par pion acier

- **Anti-crochetement** interne et invisible

- Mécanisme en injecté **métal**

- Trous étoilés anti-foirage

- Acier traité anticorrosion



CREMONE ACIER
3 POINTS
(5 points en option)

+ POIGNEE
SECUSTIK



(sur vantail de service)

PITON
ANTI-RELEVAGE
(retardataire
d'effraction)



CONFORT

Plus de confort d'ouverture grâce aux chariots doubles en polyamide réglables avec roulements à aiguilles.

Rail polyamide rapporté pour éviter l'usure du cadre en partie basse et permet un éventuel remplacement facile

Gâche équipée de tampon d'amortissement

Poignée grande dimension facilitant de l'ouverture et le fermeture du vantail



Rail en polyamide



Large gâche avec tampon amortisseur



chariot à aiguille - doubles galets - réglable

Esthétique

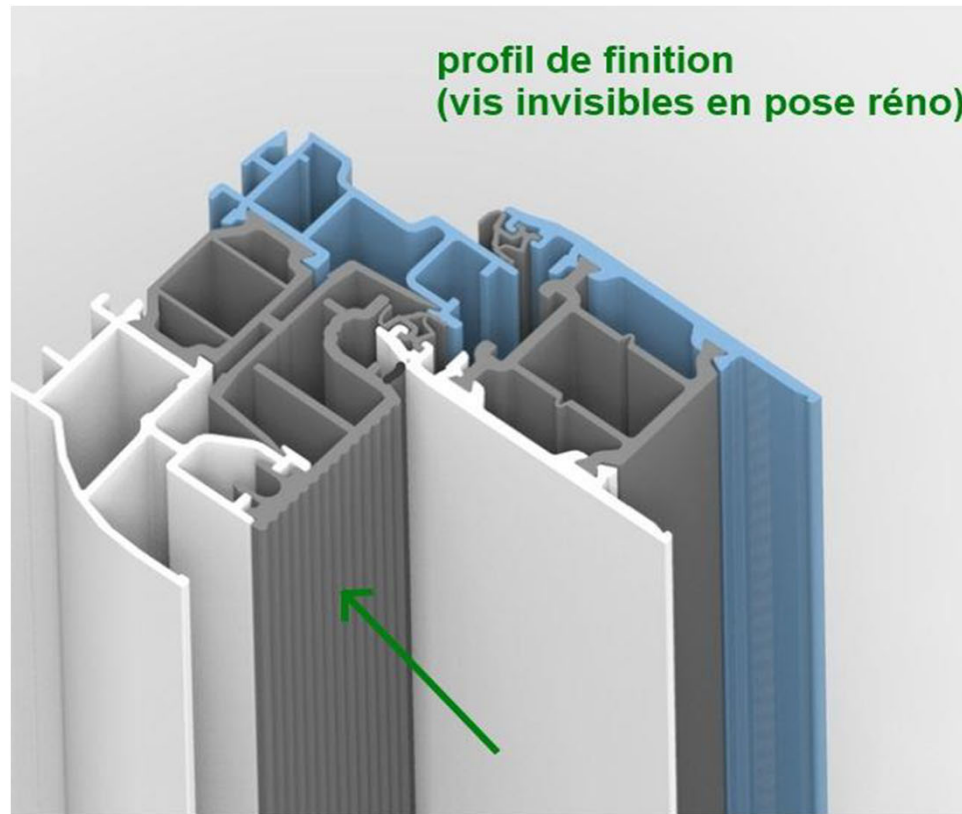

DORMANTS ASSEMBLÉS

NEUF (coupe droite)

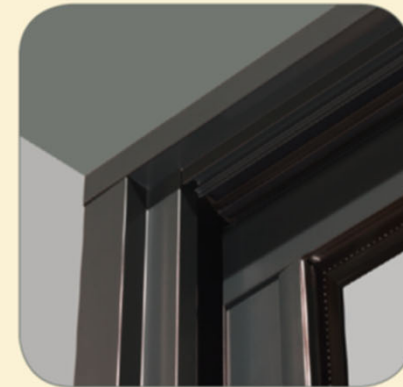

RÉNOVATION (coupe d'onglet)

Aile moulurée 35 mm

Aile moulurée 65 mm



ESTHÉTIQUE

Finesse des profils

Clair de vitrage

Design épuré

Montant chicane de 41mm

Montant latéraux de 63mm



ESTHÉTIQUE



Poignée Escamotable

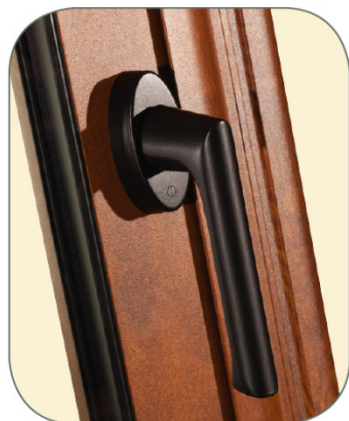

Poignée Sécustik®



Poignée escamotable installée de base sur la partie semi-fixe



STANDARD

Blanc Ivoire Noir

Poignée Poignée Poignée

OPTION

Aspect canon de fusil

Poignée

OPTION

Blanc Laiton poli Noir Inox

Poignées escamotables

OPTION

Blanc Ivoire Noir Canon de fusil

Poignées à clé

Couleurs et photos non contractuelles : les techniques d'impression ne permettent pas de restituer les couleurs avec exactitude.

CONFIGURATIONS POSSIBLES

2 vantaux sur 2 rails - ouverture 1/2

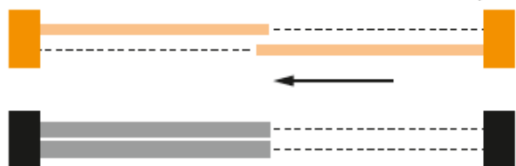

3 vantaux sur 3 rails - ouverture 2/3



4 vantaux sur 2 rails - ouverture 1/2



3 vantaux sur 2 rails - ouverture 1/3



6 vantaux sur 3 rails - ouverture 2/3

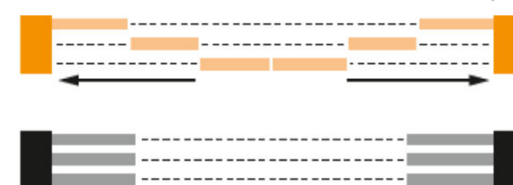

GALANDAGE

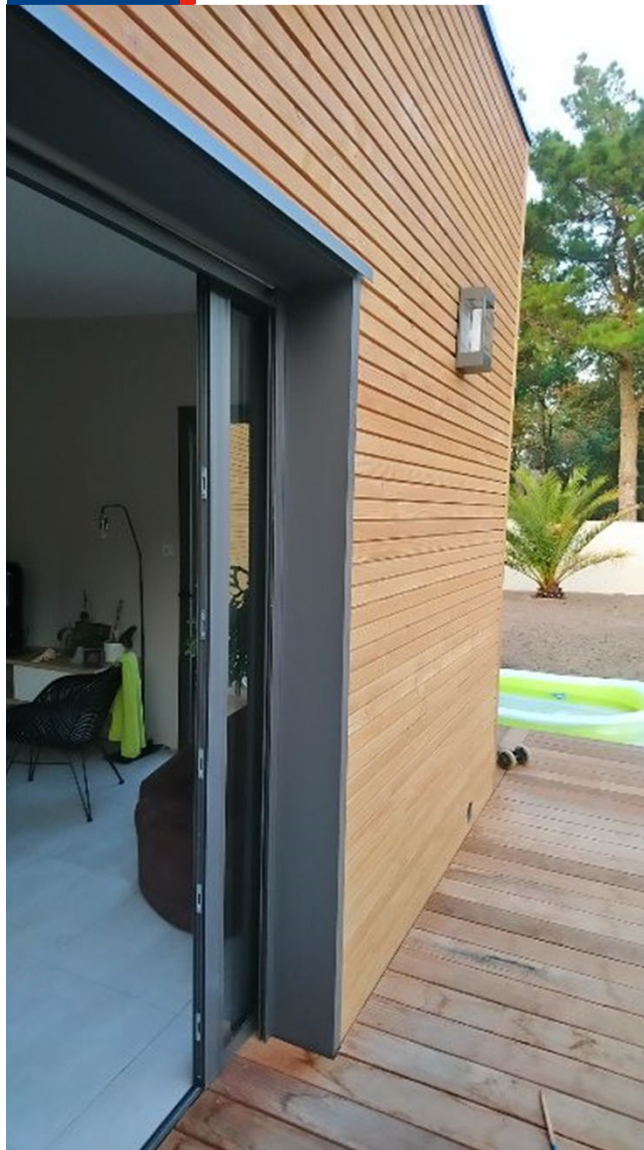

GALANDAGE

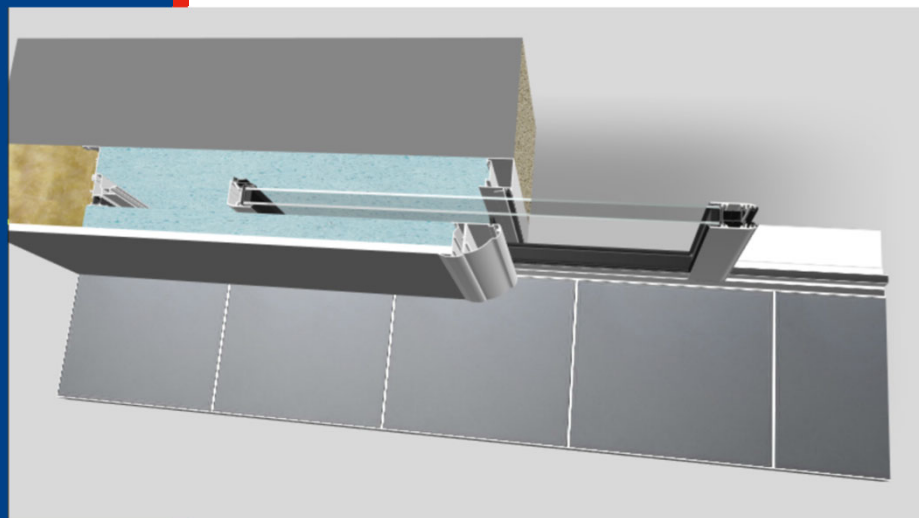

Configurations possibles

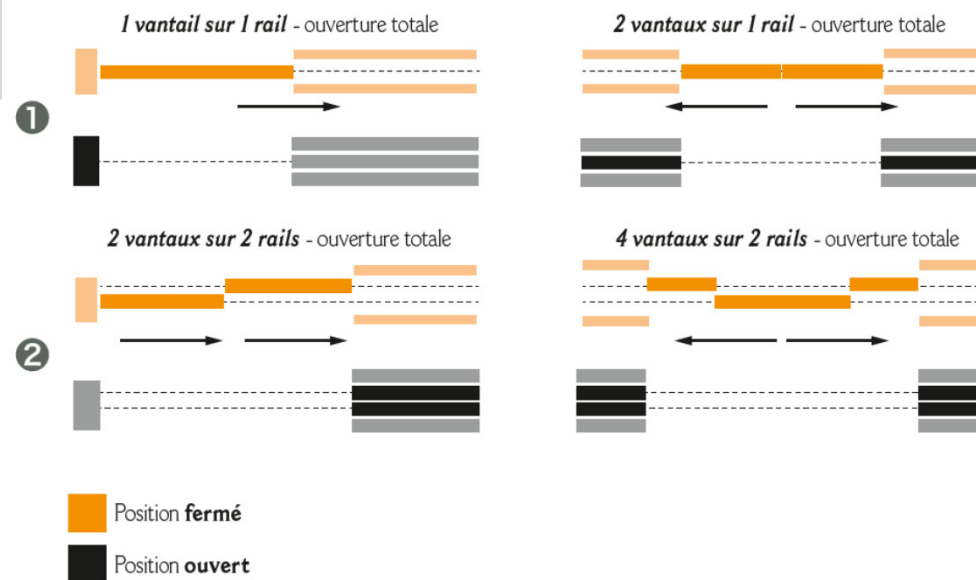

Coulissant en 6 points

1. THERMIQUE

- Coefficient U_w jusqu'à 1,4 W/m²
- Barrette de rupture de pont thermique 3 chambres (ouvrant et dormant)
- Montant chicane à rupture de pont thermique
- Vitrage d'épaisseur 28 mm (4-20-4 ITR GAZ)

2. ETANCHE

- Classement de l'étanchéité à l'air A4.
- 3 joints sur les montants latéraux
- 4 joints sur le montant chicane

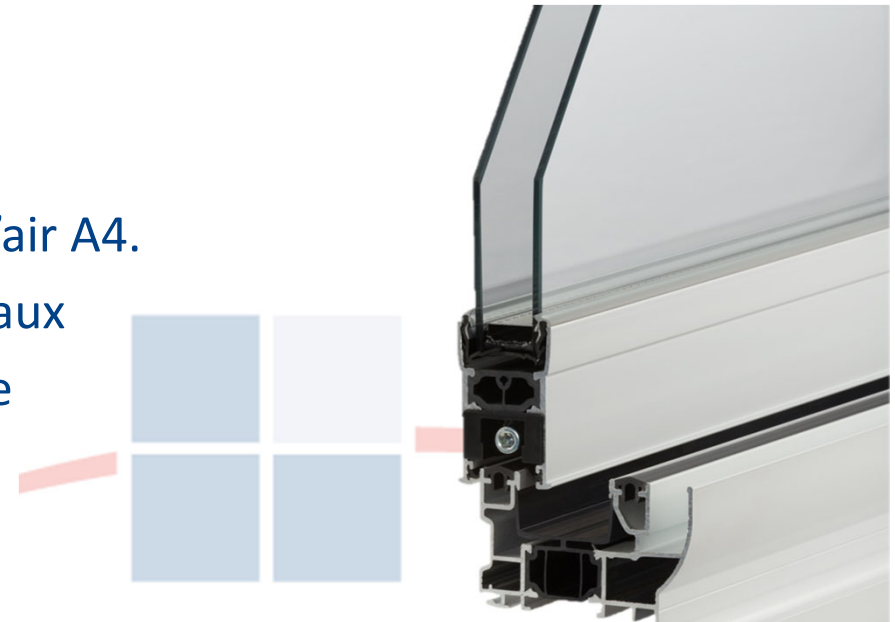

Coulissant en 6 points

3. RIGIDE

- Dimensions XXL (hauteur 3m, largeur 6m)
- Montants latéraux et chicane renforcés sur vantail de service pour plus de solidité et de rigidité à l'usage
- Assemblage par équerres aluminium serties (4côtés simultanés) pour une solidité optimale.

4. SECURISEE

- Crémone 3 points avec gâche à clamer, fermeture 5 points (option)
- Poignée Sécustik

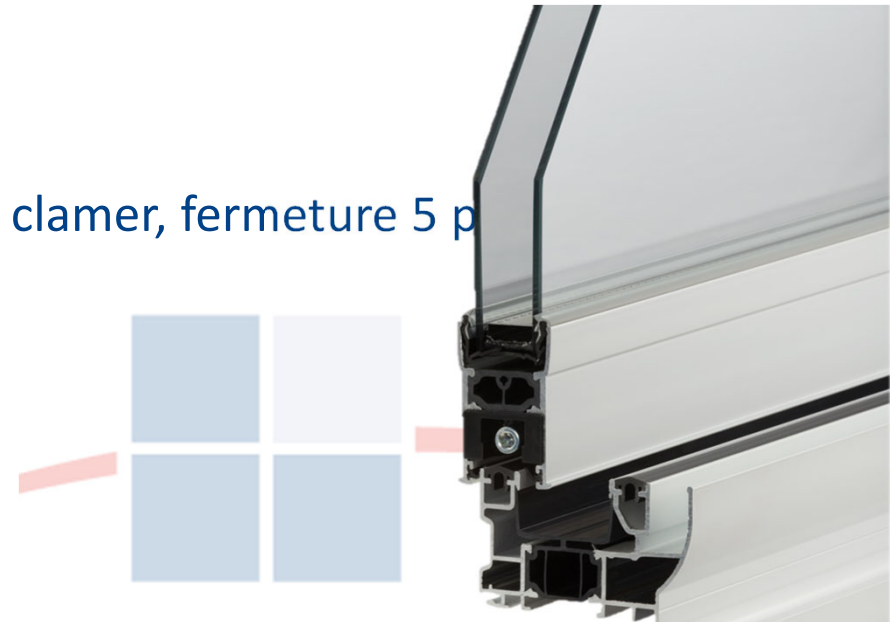

Coulissant en 6 points

5. CONFORTABLE

- Plus de confort d'ouverture grâce aux chariots doubles galets en téflon sur rail en ABS
- Chariots réglables avec roulements à aiguilles
- Gâches avec tampons amortisseurs

6. COLOREE

- 37 teintes + chêne doré (250 possibles)
- Fine Texture Classe 2 garantie 10 ans

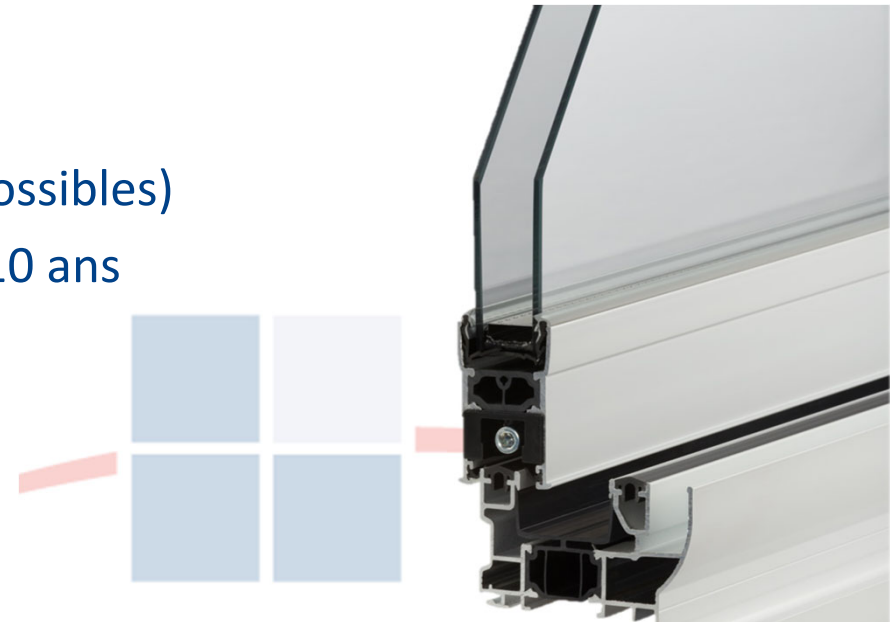



Fenêtre ALU

**Ouvrant Classique
(ouvrant non caché)**



FENÊTRE ALU OUVRANT CLASSIQUE

Une Fenêtre ALU cintrable et pour formes spéciales



FENÊTRE ALU OUVRANT CLASSIQUE

Existe en DOUBLE et TRIPLE VITRAGE

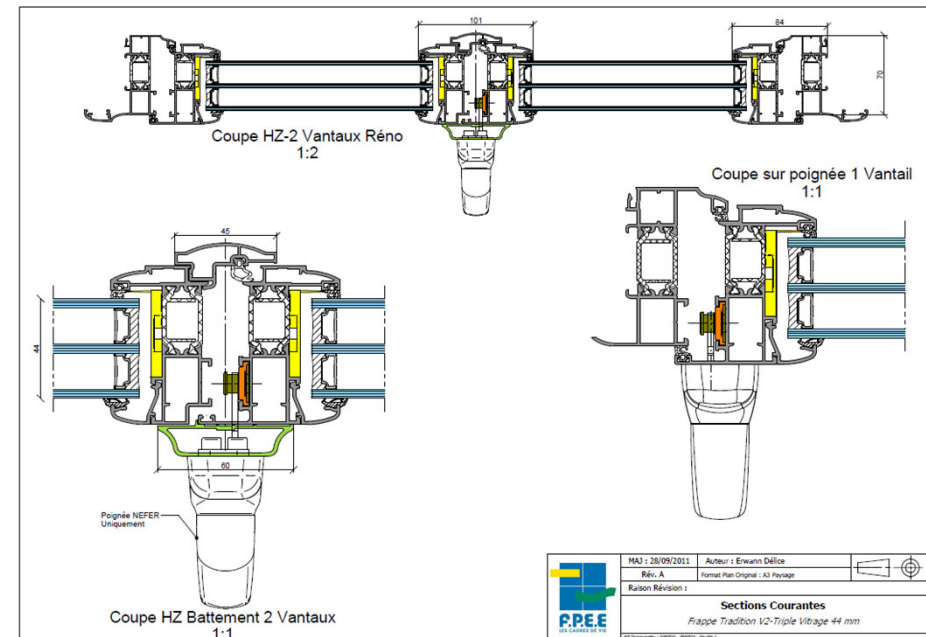
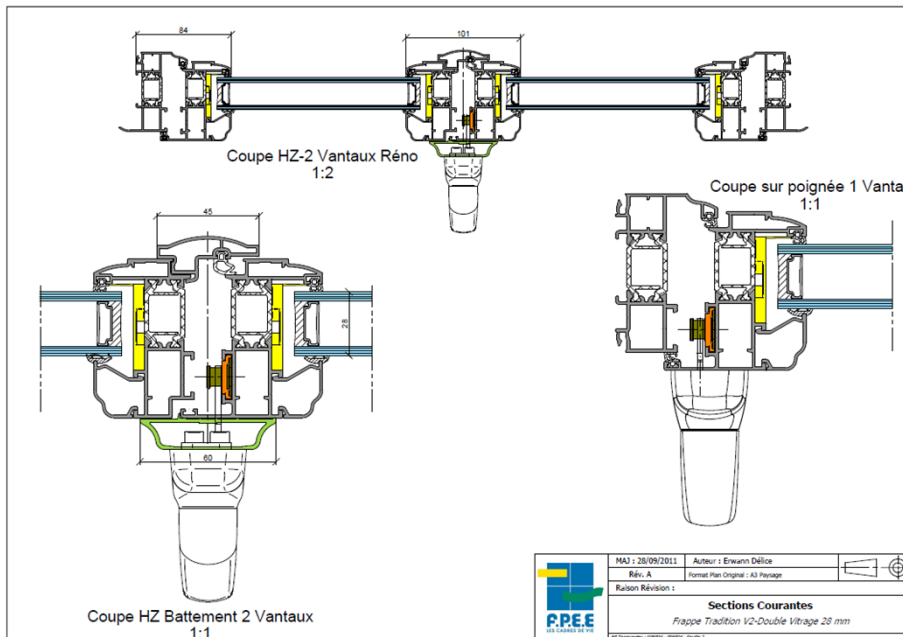

FENÊTRE ALU OUVRANT CLASSIQUE

Matière :

Les profilés sont en alliage d'aluminium qualité bâtiment (6060 T6).

Les profilés sont à rupture de pont thermique (dormant et ouvrant), obtenue par des barrettes polyamides à ailettes de 30 mm.

Traitement de surface :

Thermolaquage label QUALICOAT et QUALIMARINE

Fine texture

Classe 2 garantie 10 ans

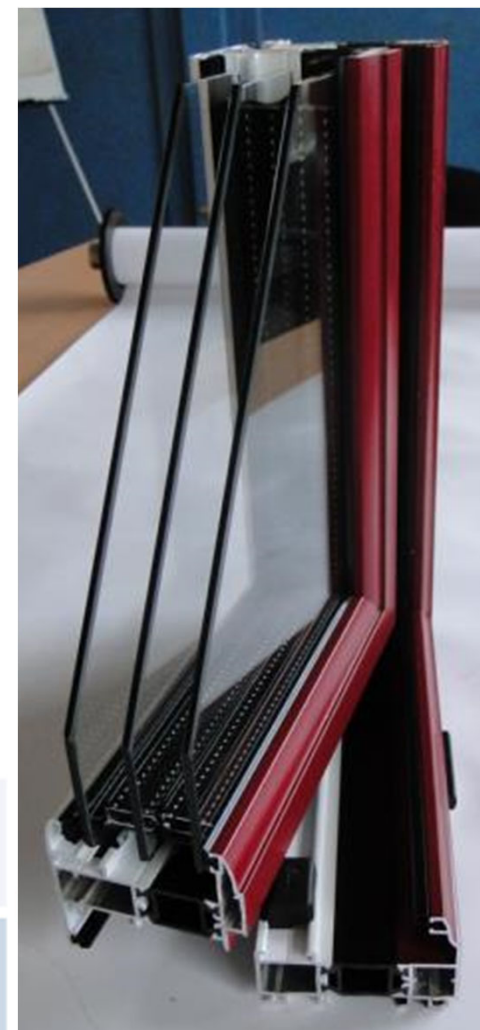

FENÊTRE ALU OUVRANT CLASSIQUE

Profils :

Profilés de dormants et ouvrants de forme tubulaire à rupture de pont thermique (RPT)

Assemblage des angles en coupe 45° avec équerres serties.

Battement central avec couvre-joint intérieur, à poignée centrée largeur 101 mm.

Parcloses moulurées ou arrondie suivant le choix du vitrage.



FENÊTRE ALU OUVRANT CLASSIQUE

Rénovation :

Couvre-joint standards intérieurs de 35 mm, moulurés, intégrés au dormant.

Possibilité de couvre-joints de 35 ou 65 mm à clipper en option.

Cornières extérieures de 40x40 à clipper et bavette de 60x50 moulurée à clipper en pièce d'appui.

Vérins de poses



FENÊTRE ALU OUVRANT CLASSIQUE

Neuf :

Couvre-joints intérieur intégrés de 15 mm pour pose en applique, tunnel au nu intérieur.

Sans couvre-joint pour pose tunnel en milieu de mur. Pose sur précadres aluminium pour structure ossature bois.

Equipée de :

Tapées tubulaires permettant la reprise des doublages de 70, 100, 120, 140 et 160 mm.

Bavette de 35 mm sur dormant de 70 mm, pièce d'appui large à clipper.

Pattes de fixation à clameaux.



FENÊTRE ALU OUVRANT CLASSIQUE

Quincaillerie :

Quincaillerie composée d'éléments en inox et aluminium laqué.

Tringle d'entraînement en polyamide.

Vitrage :

Double vitrage à Isolation Thermique Renforcée 28 mm avec gaz pour la rénovation. Sans gaz pour le neuf, positionné sous parcloles intérieures alu moulurées.

Triple vitrage à Isolation Thermique Renforcée 44 mm.



FENÊTRE ALU OUVRANT CLASSIQUE

Les Performances thermiques :

	Double Vitrage 1.1 TGI	Triple vitrage 0.5 TGI
Composition Vitrage =>	4/20/4 ITR+GAZ	4/16/4/16/4 ITR + GAZ
OF2	Uw =1.8	Uw =1.3
PF2	Uw =1.7	Uw =1.2

Dimensions OF2 : 1480 x 1530
(Nouvelles Dimensions « Acotherm »)

Dimensions PF2 : 2180 x 1480
(Nouvelles Dimensions « Acotherm »)

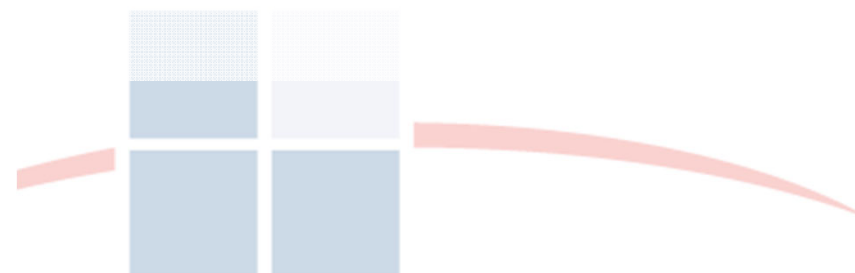

Aide à la pose Sur gamme Alu

- Tapée d'isolation et pattes Louineau
- Précadre Ossature Bois

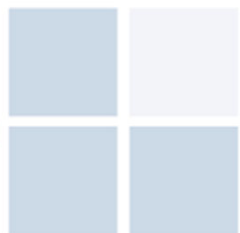

AIDE À LA POSE

(DANS LE CAS DE DOUBLAGE)

Tapée iso + Pattes Louineau

disponible sur tous nos châssis pour doublage de
80/100/120/140/160mm

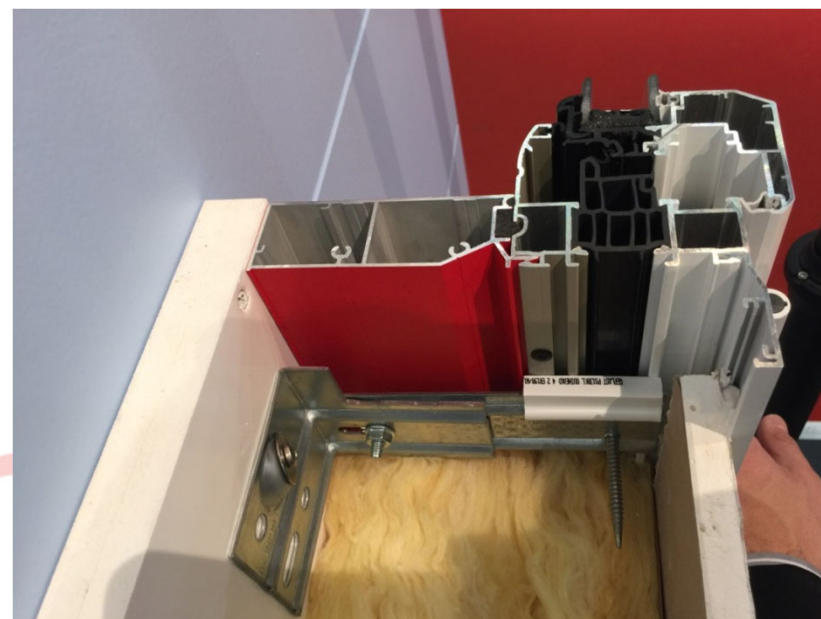
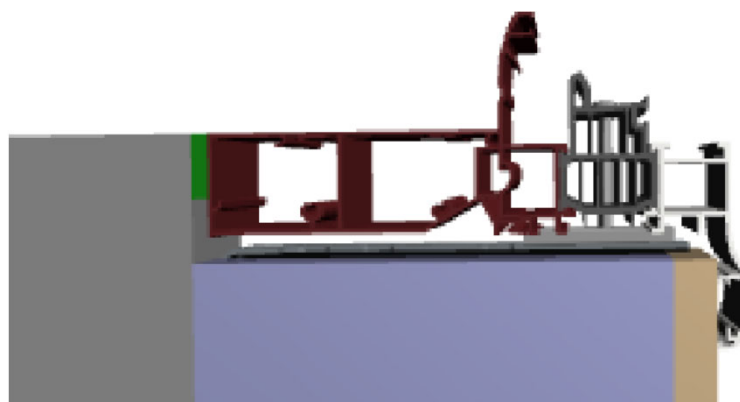

LES AVANTAGES

Système « monté usine » : pas de bricolage sur place et garantie du produit

Tapée tubulaire pour une meilleure étanchéité

Couvre-joint intérieur intégré pour une meilleure finition et recouvrir les irrégularités de coupe du placo

Dormant extérieur avec tapées adaptables à toutes les épaisseurs d'isolation

Pattes Louineau fournies à la longueur demandée plutôt que de mettre des pattes réglables qui sont plus chères et qui peuvent avoir un peu de jeu si mal posées



POSER ET FIXER PLUS SIMPLEMENT

La patte Louineau

Acier galvanisé

FIXATION : Béton : trous oblongs et ronds de 8.5mm.



Cale thermique

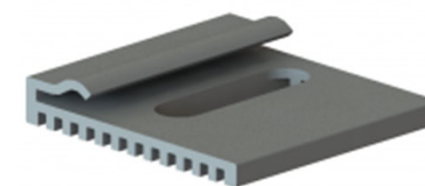

Vis auto-réglable type SFS





- Doublages de 80 à 160 mm



- Positionnement de la patte



- Fixation de la patte

SPÉCIFICITÉ ALU METTRE UNE CALE ISOLANTE

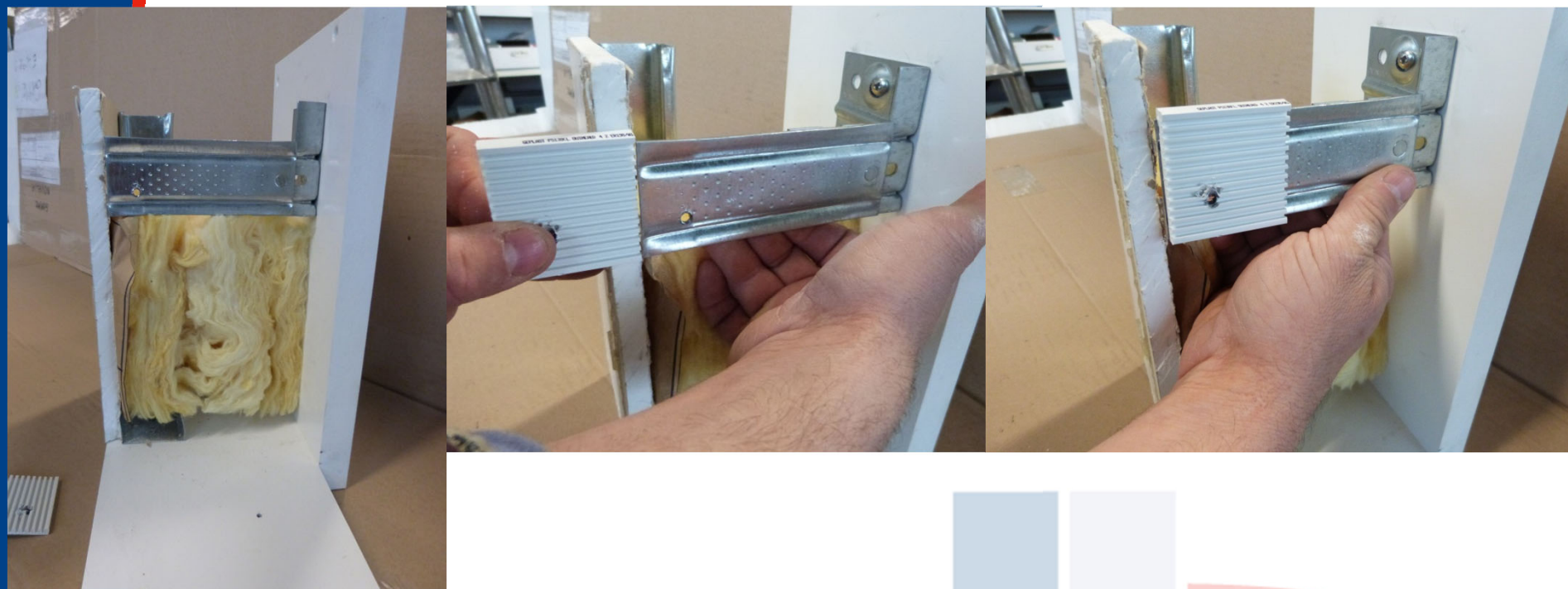

POSITIONNER SA MENUISERIE

Mettre son compri-bande

Positionner sa vis SFS

Astuce : mettre un bout
d'adhésif peinture au niveau
de la patte sur le placo
(même largeur)



FINITIONS

Plus besoin d'habillage car recouvrement de 35 mm



- 1 seul joint

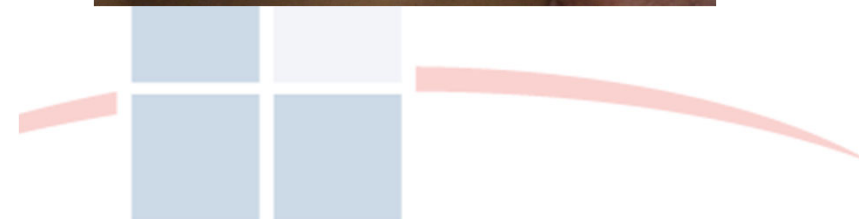

Précadre MOB

pour maison ossature bois



PRÉCADRE MOB

Précadre aluminium 3 ou 4 côtés

Isolation et étanchéité parfaites

Excellente finition esthétique

Facilité de pose

Pose sur ossature bois en tunnel avec pattes de fixation

Traverse basse avec forte pente (10 %) conforme aux appuis pour menuiseries.

Larmier de traverse haute.

Type Dormant	Epaisseur Parois - Dormant Avec Aile	
	Avec Précadre 90 mm	Avec Précadre 200 mm
DT 70	161 mm	271 mm
DT 100	190 mm	300 mm
DT 120	210 mm	320 mm
DT 140	230 mm	340 mm
DT160	250 mm	360 mm

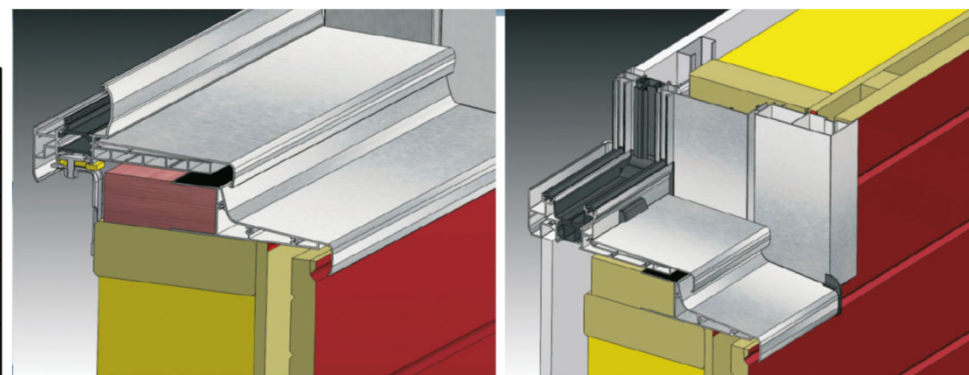

Menuiseries Aluminium

Frappe

Coulissant

PRÉCADRE MOB

